

Niniejsze materiały techniczne stanowią skrócony wyciąg wybranych danych technicznych z instrukcji montażu i innych dokumentów produktowych. Podczas prac projektowych i montażowych należy szczegółowo zapoznać się z instrukcją montażu i zastosować zawarte w niej wytyczne.

Dla pomp propanowych obowiązują szczególne wymagania montażowe. Dla realizacji tematu zaleca się opracowanie szczegółowej dokumentacji projektowej przez uprawnionych projektantów. Pytania techniczne i konsultacje projektowe przed realizacją można przysyłać na adres: [sprzedaz@dimplex.pl](mailto:sprzedaz@dimplex.pl).

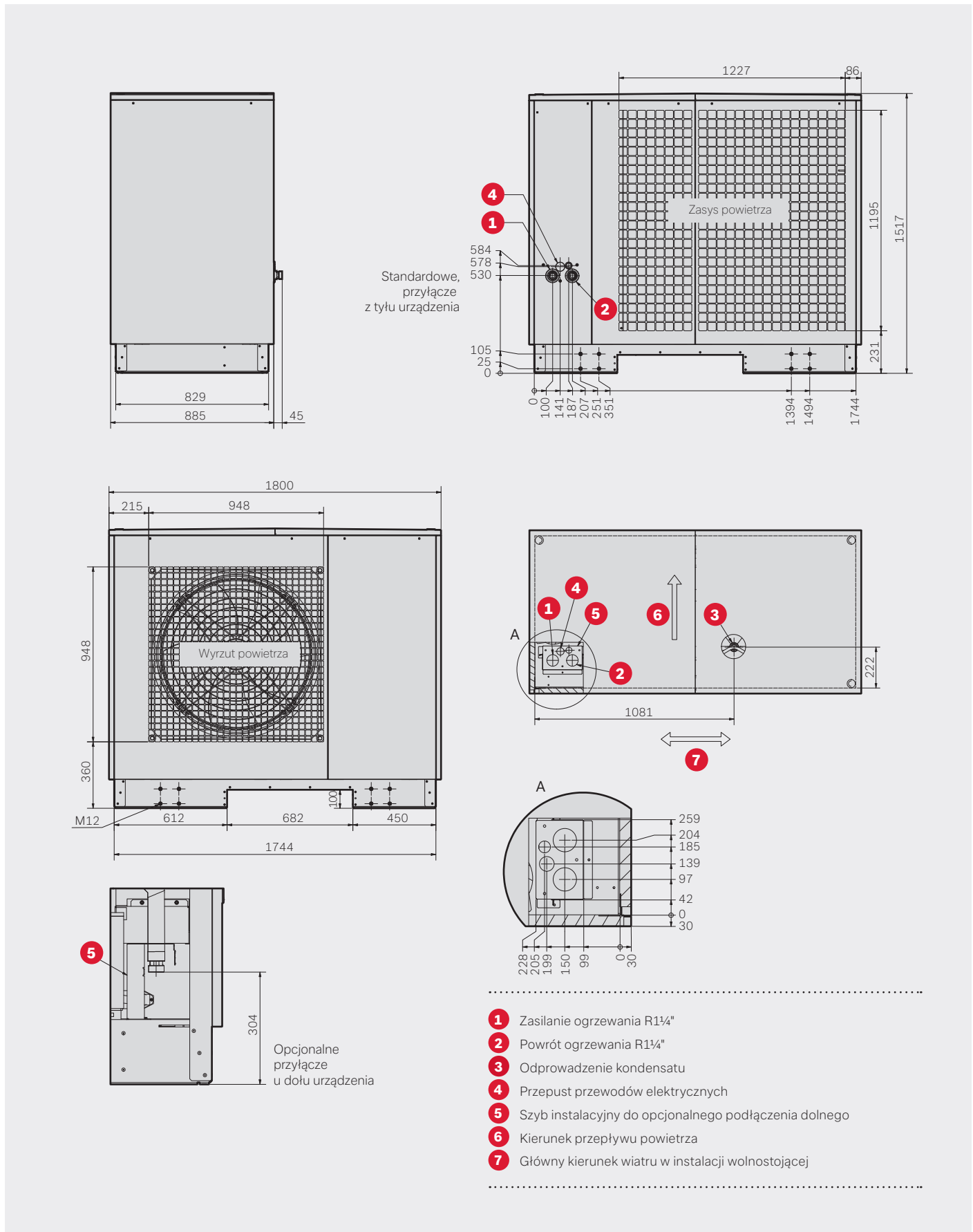
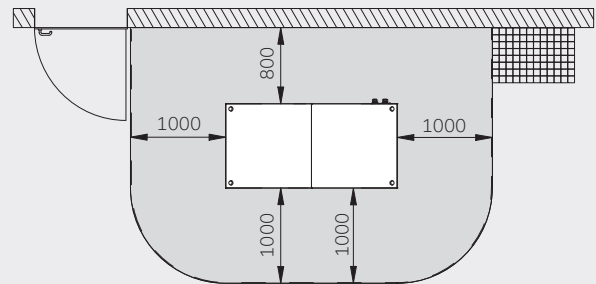
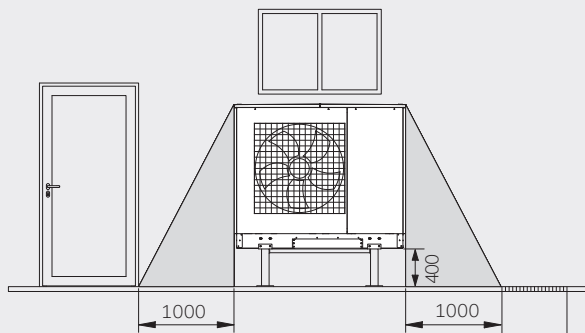
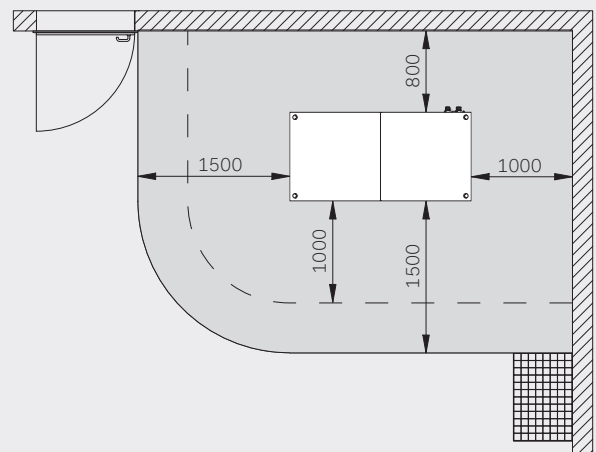
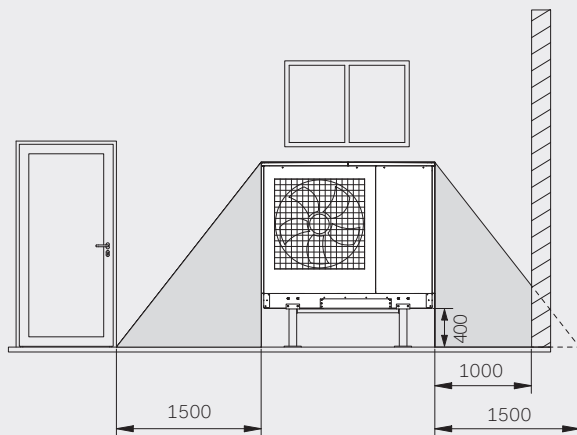

Obszary bezpieczeństwa – odstępy montażowe

**Strefa ochronna w przypadku montażu blisko ścian****Strefa ochronna w przypadku instalacji narożnej**

Uwaga:

Przedstawiony wariant ustawienia przy prawym narożu wymaga zachowania strefy ochronnej 1,5 m.  
Wariantu tego nie można ze względu na pozycję czujnika propanu zastosować na lewym narożu!

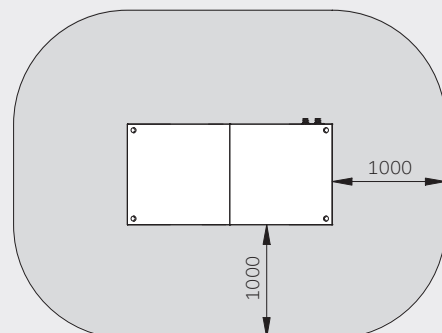
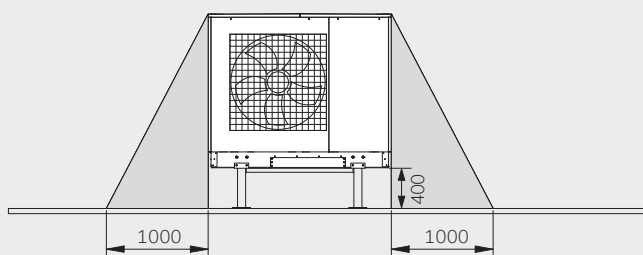
**Strefa ochronna w przypadku ustawienia wolnostojącego**

Model	LA 2030CP
<b>Efektywność energetyczna</b>	
Efektywność energetyczna / klasa efektywności energetycznej (temperatura zasilania 35°C) <sup>8)</sup>	205% / A+++
Efektywność energetyczna / klasa efektywności energetycznej (temperatura zasilania 55°C) <sup>8)</sup>	155% / A+++
SCOP – klimat: umiarkowany (temperatura zasilania 35/55°C) <sup>8) 10)</sup>	5,20 / 3,95
SCOP – klimat: chłodny (temperatura zasilania 35/55°C) <sup>8) 10)</sup>	4,73 / 3,60
SEER – chłodzenie: wentylatorowe / powierzchniowe <sup>8)</sup>	3,94 / 4,77
<b>Konstrukcja</b>	
Źródło ciepła	Powietrze zewnętrzne
Przeznaczenie	Do ogrzewania i chłodzenia
Sterownik	WPM Econ Touch (montaż ścienny)
Pomiar wytworzonej energii cieplnej (c.o./c.w.u.)	Zintegrowany
Miejsce ustawienia	Na zewnątrz
<b>Limity pracy</b>	
Minimalna temperatura na powrocie / maksymalna temperatura zasilania <sup>7)</sup> (tryb ogrzewania)	18 / 70 °C
Minimalna / maksymalna temperatura zasilania (tryb chłodzenia)	+7 / +20
Dolna / górna granica zastosowania źródła ciepła (tryb ogrzewania)	-22 / +40 °C
Dolna / górna granica zastosowania źródła ciepła (tryb chłodzenia)	+10 / +45
<b>Natężenie przepływu / dźwięk</b>	
Maksymalny przepływ nośnika ciepła źródła górnego / opory hydrauliczne (skraplacz)	3,0 m <sup>3</sup> /h / 42000 Pa
Minimalny przepływ nośnika ciepła źródła górnego / opory hydrauliczne (skraplacz)	2,0 m <sup>3</sup> /h / 20000 Pa
Poziom mocy akustycznej <sup>5)</sup>	52 dB (A)
Poziom ciśnienia akustycznego w odległości 10 m <sup>2) 5)</sup>	23 dB (A)
Natężenie przepływu powietrza (tryb normalny)	4600-9500 m <sup>3</sup> /h
<b>Wymiary / masa / pojemność</b>	
Wymiary (szer. x wys. x gł.) <sup>3)</sup>	1517 × 1800 × 885 mm
Masa całkowita urządzenia	380 kg
Króćce przyłączeniowe górnego źródła ciepła	R 1¼" (gwint zewnętrzny)
Oznaczenie / masa czynnika chłodniczego	R290 / 2,5 kg
Rodzaj / pojemność oleju	PZ46M / 1,15 l
<b>Przyłącze elektryczne</b>	
Napięcie zasilania sprężarki / zabezpieczenie	3/N/PE ~400 V, 50 Hz / C 25 A
Napięcie zasilania sterownika / zabezpieczenie	1/N/PE ~230 V, 50 Hz / 6,3 AT
Prąd rozruchowy z układem łagodnego rozruchu	Inverter
Maksymalny pobór mocy	12,5 kW
Pobór mocy minimalnej/maksymalnej przy A2/W35	1,45 / 4,66 kW
Pobór mocy grzałki karteru sprężarki	70 W
Maksymalny pobór mocy wentylatora	< 700 W
Stopień ochrony	IP 24
Czujnik kontroli faz	Tak
<b>Pozostałe cechy modelu</b>	
Sposób odszraniania	Odwrócenie obiegu
Woda w urządzeniu zabezpieczona przed zamarzaniem <sup>4)</sup>	Tak
Dopuszczalne ciśnienie robocze	1,0-4,5 bar
Ciśnienie zadziałania zaworu bezpieczeństwa	5,4 bar
Spełnia europejskie przepisy bezpieczeństwa	Patrz deklaracja zgodności CE
Współczynnik GWP czynnika chłodniczego	3 kgCO <sub>2</sub> eq
Ekwiwalent CO <sub>2</sub>	0,001 tCO <sub>2</sub> eq
Produkt zamknięty hermetycznie	Tak

## Dane techniczne

**Moc grzewcza / współczynnik wydajności (COP) według EN 14511<sup>1) 8) 9)</sup>**

Ogrzewanie 1 sprężarka	W35	W45	W55
A-10	19,8 kW / 2,8		19,7 kW / 2,0
A-7	19,6 kW / 2,8		
A2	17,4 kW / 3,7		
A7	19,0 kW / 5,0		17,4 kW / 3,2
A7	11,6 kW / 5,4 (znamionowe)		17,4 kW / 3,2 (znamionowe)

**Minimalna-maksymalna moc grzewcza**

	W35	W45	W55
A-7	8,8-19,6 kW		
A2	6,8-17,4 kW		
A7	7,7-19,0 kW		

**Moc chłodzenia / współczynnik wydajności (EER)<sup>1) 8) 9)</sup>**

Chłodzenie 1 sprężarka	W7	W9	W18
A35	13,0 kW / 2,9		17,6 kW / 3,7
A27	13,4 kW / 3,5		18,4 kW / 4,6

**Minimalna-maksymalna moc chłodzenia**

	W7	W9	W18
A35	8,4-13,0 kW		11,3-17,6 kW
A27	8,4-13,4 kW		11,4-18,4 kW

<sup>1)</sup> Dane te charakteryzują wielkość i wydajność urządzenia według EN 14511. Pod względem ekonomicznym i energetycznym należy uwzględnić punkt biwalentny i regulację. Wartości te można uzyskać wyłącznie z czystymi nośnikami ciepła. Wskazówki dotyczące konserwacji, uruchomienia i eksploatacji można znaleźć w odpowiednich częściach instrukcji montażu i obsługi. Np. A7/W35 oznacza przy tym: temperatura dolnego źródła ciepła 7°C i temperatura zasilania wody grzewczej 35°C.

<sup>2)</sup> Podany poziom ciśnienia akustycznego odpowiada odgłosom eksploatacji pompy ciepła w trybie ogrzewania przy temperaturze zasilania 35°C. Podany poziom ciśnienia akustycznego przedstawia poziom pola swobodnego. W zależności od miejsca instalacji mierzone wartości mogą się różnić do 16 dB (A).

<sup>3)</sup> Prosimy pamiętać, że potrzebne będzie dodatkowe miejsce na przyłączenie rur oraz dla obsługi i konserwacji.

<sup>4)</sup> Pompa obiegowa ogrzewania i sterownik pompy ciepła muszą być zawsze gotowe do pracy.

<sup>5)</sup> Zgodnie z EN 12102.

<sup>6)</sup> W trybie obniżonym następuje zmniejszenie wydajności grzewczej/chłodzącej o ok. 5%.

<sup>7)</sup> W zależności od typu pompy ciepła i stosowanego czynnika chłodniczego maksymalne temperatury zasilania w trybie ogrzewania mogą spadać wraz ze spadkiem temperatury dolnego źródła ciepła. Dodatkowe informacje: patrz wykresy limitów pracy pompy ciepła.

<sup>8)</sup> W ciągu pierwszych 72 godzin pracy po pierwszym uruchomieniu wydajność i skuteczność pompy ciepła mogą odbiegać od podanych wartości.

<sup>9)</sup> Wydajność i sprawność pompy ciepła może odbiegać od podanych wartości, jeżeli pompa M16 nie jest sterowana przez sygnał regulujący sterownika pompy ciepła.

<sup>10)</sup> Zgodnie z EN 14825.

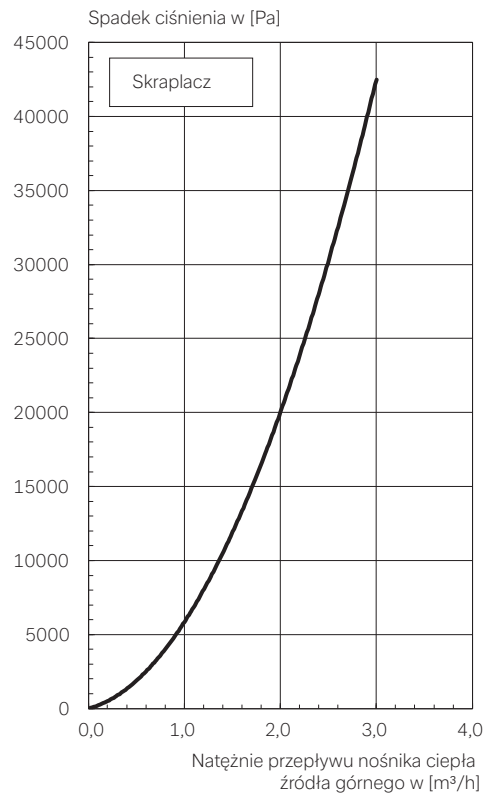
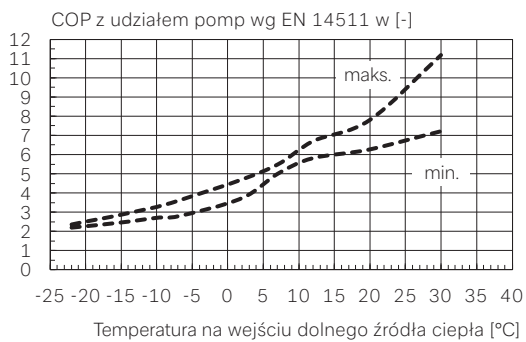
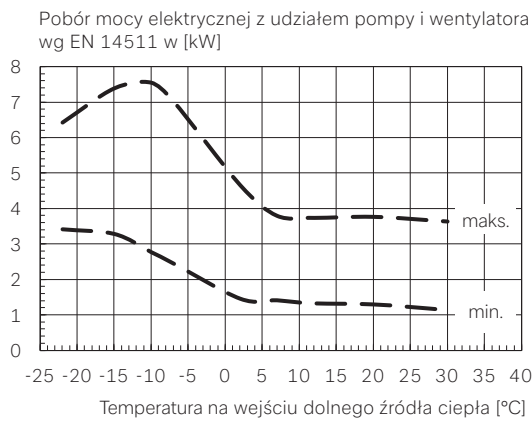
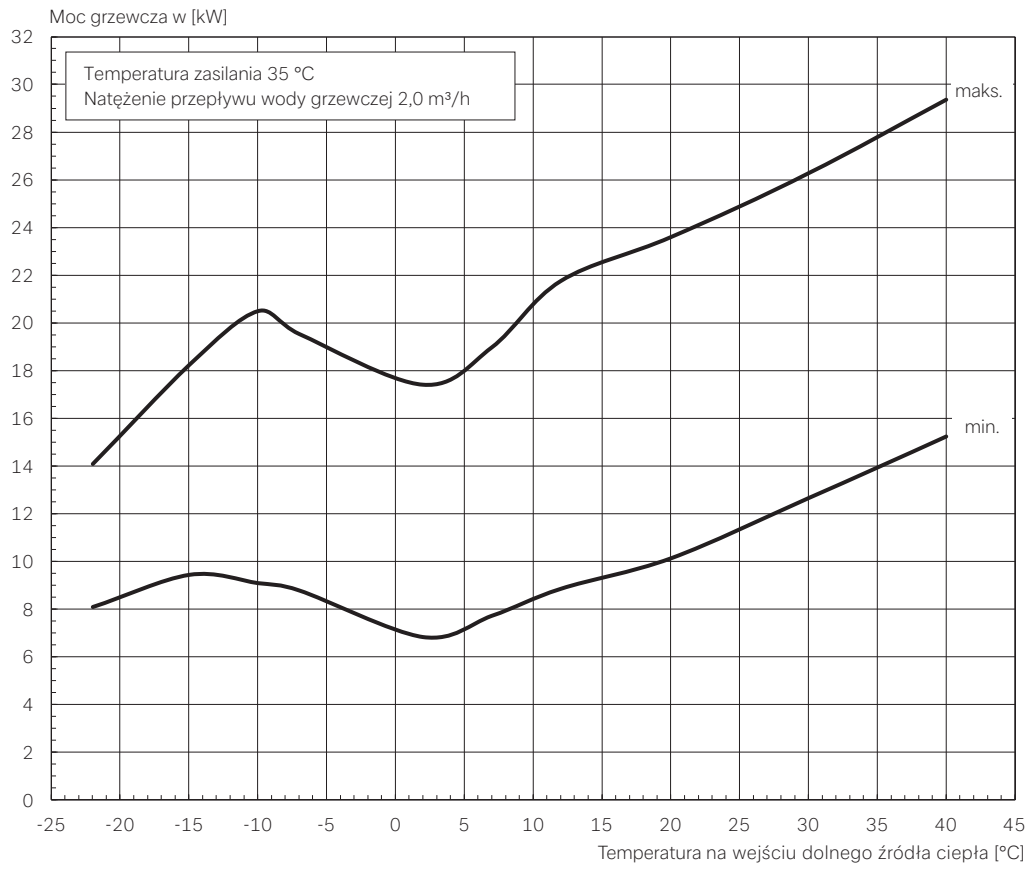

Charakterystyka - ogrzewanie

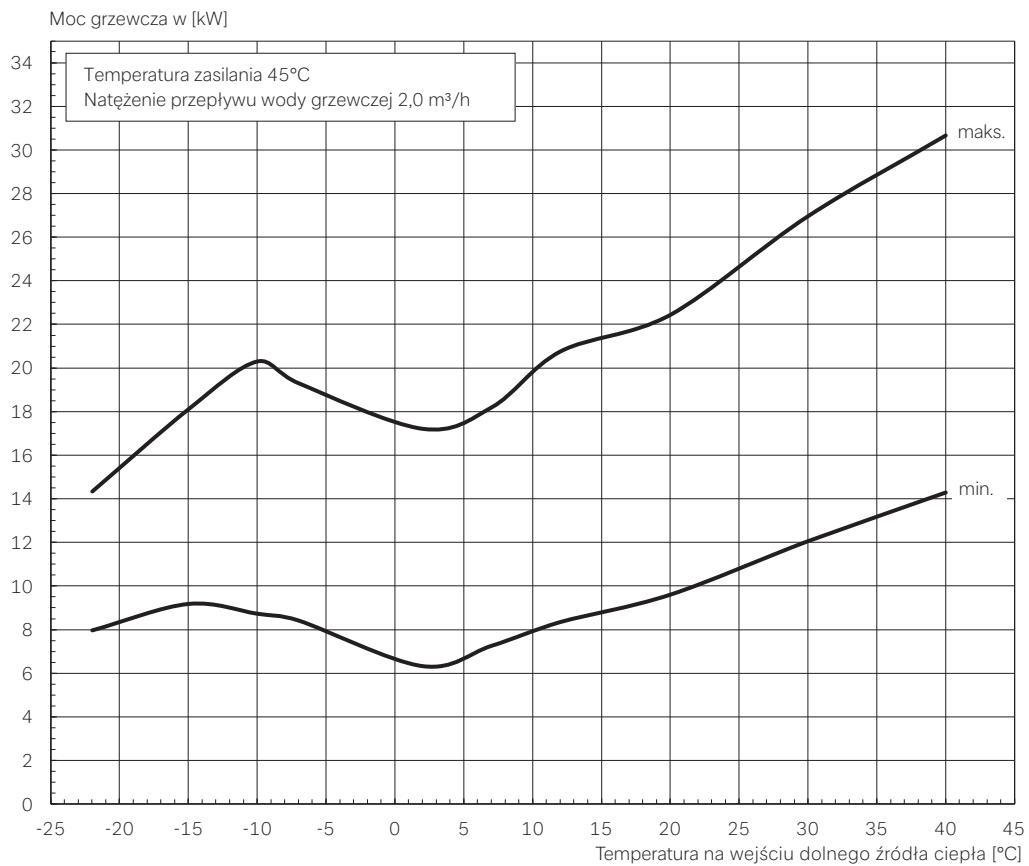

Pobór mocy elektrycznej z udziałem pompy i wentylatora wg EN 14511 w [kW]

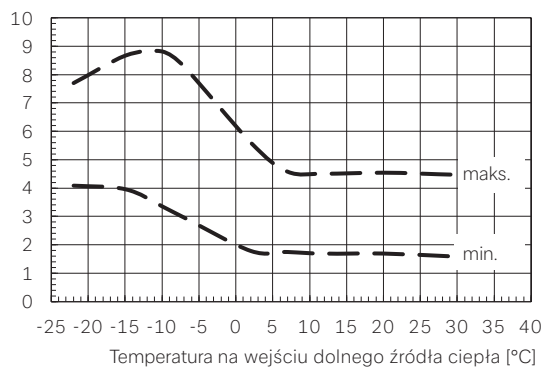

Spadek ciśnienia w [Pa]

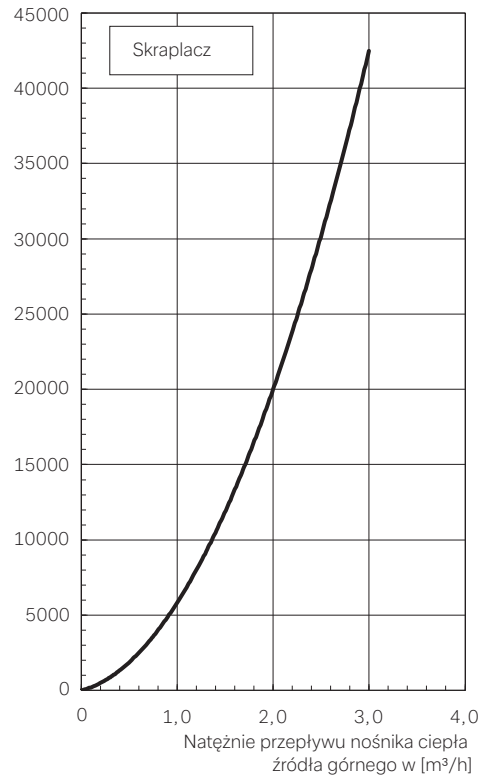

COP z udziałem pomp wg EN 14511 w [-]

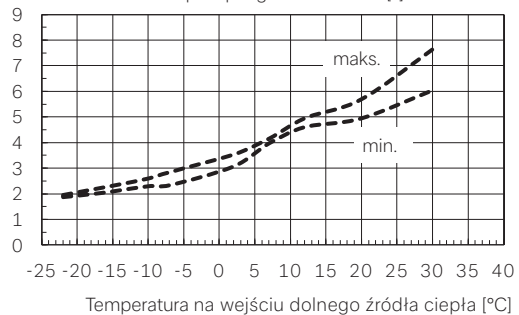

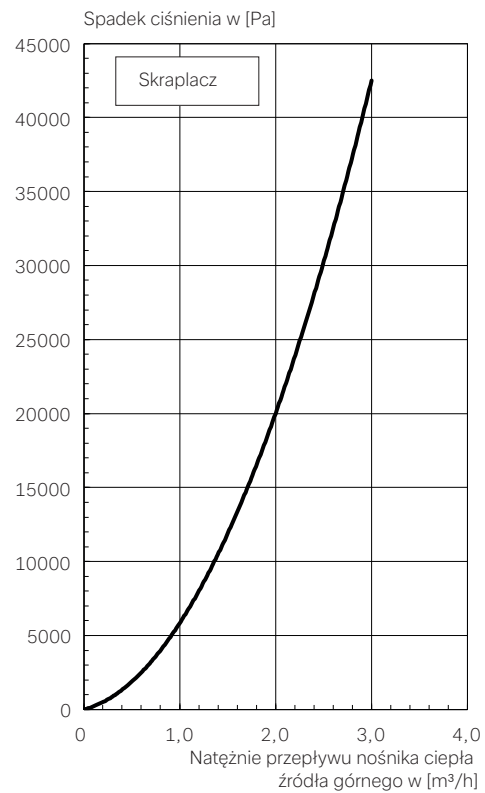
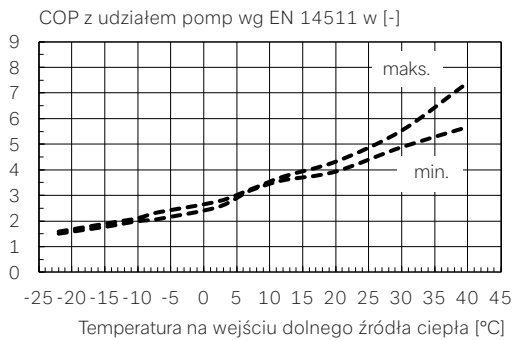
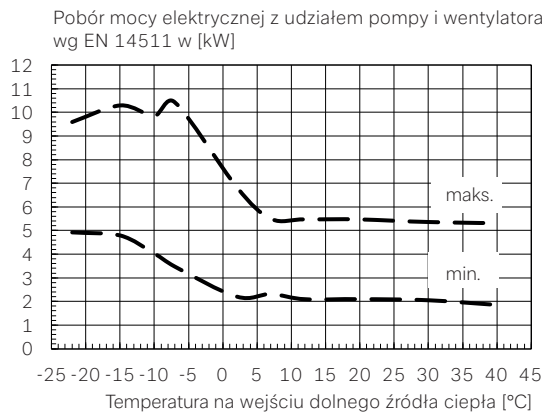
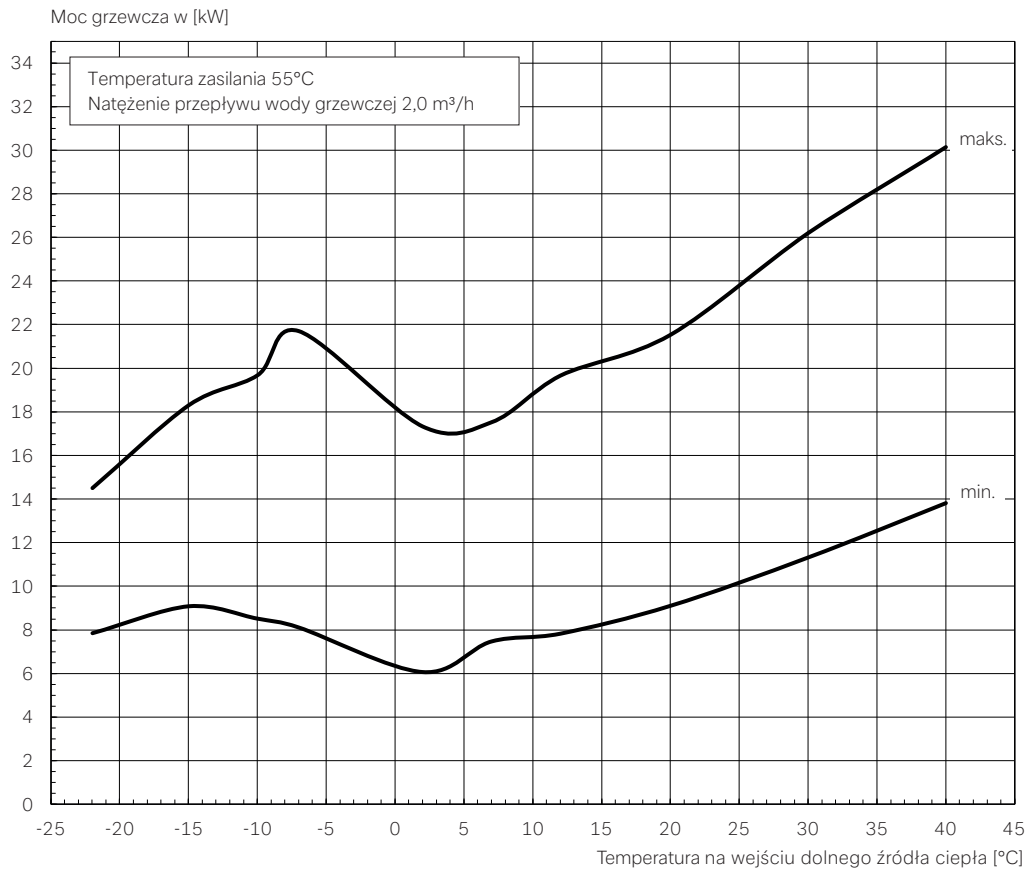

Charakterystyka - ogrzewanie

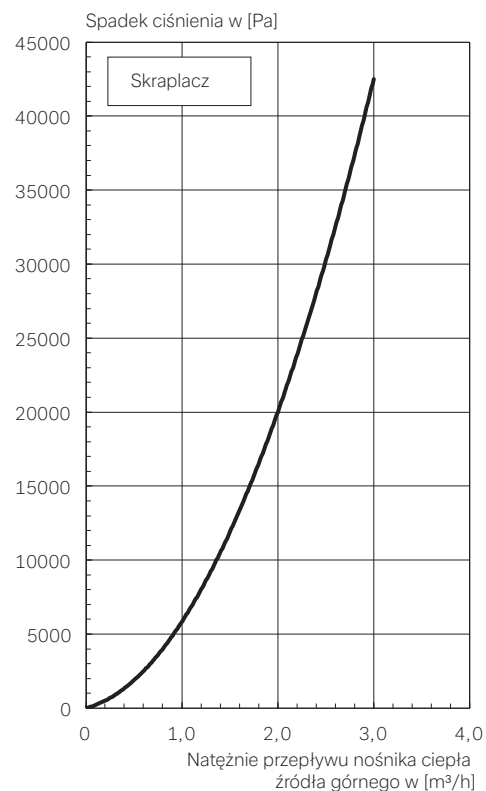
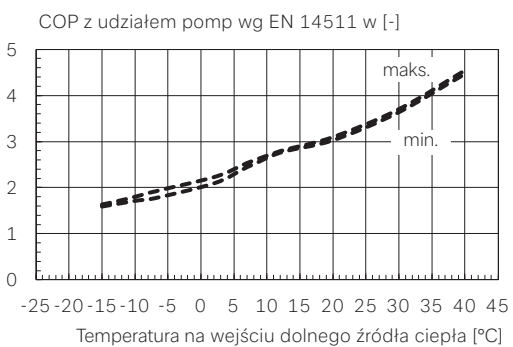
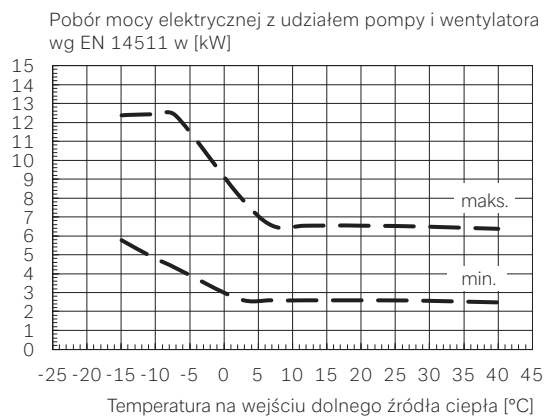
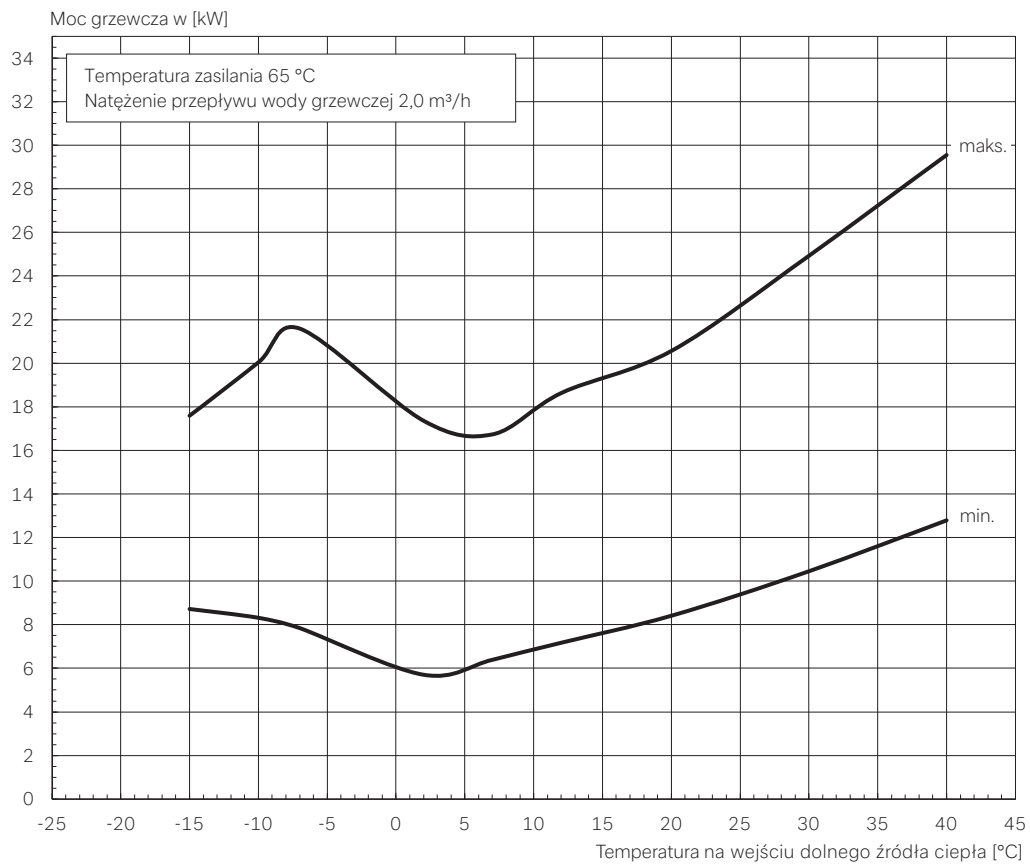

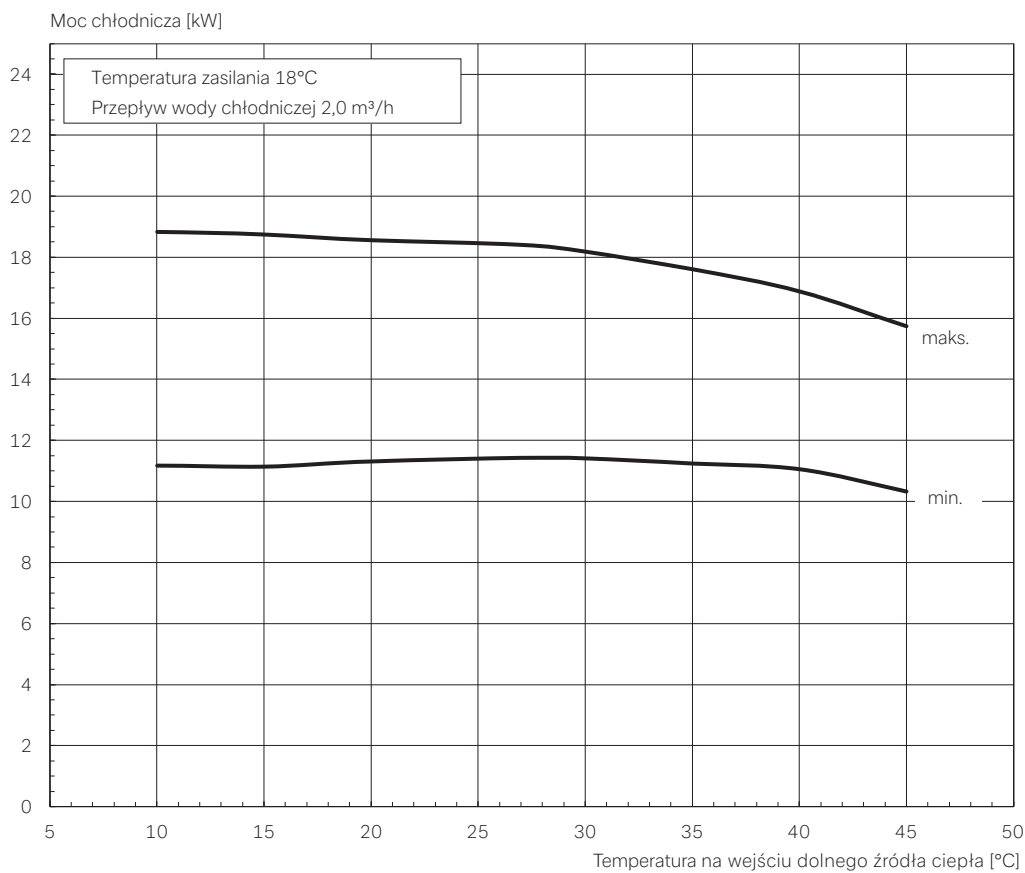

Pobór mocy elektrycznej z udziałem pompy i wentylatora wg EN 14511 w [kW]

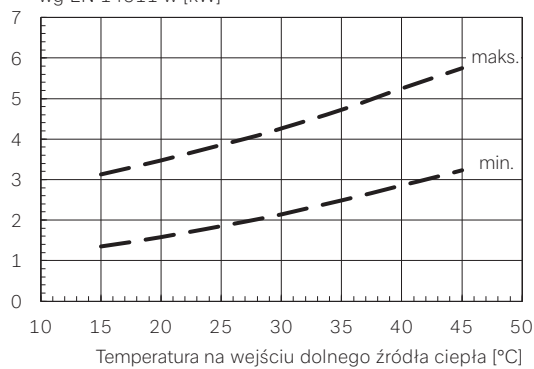

EER z udziałem pomp wg EN 14511 w [-]

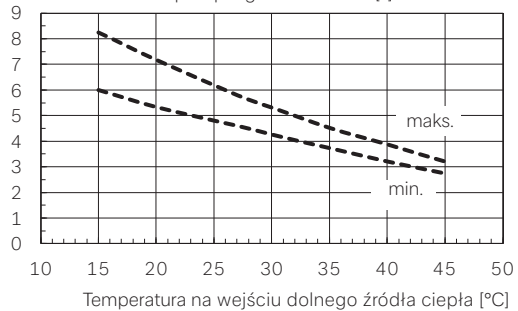

Spadek ciśnienia w [Pa]

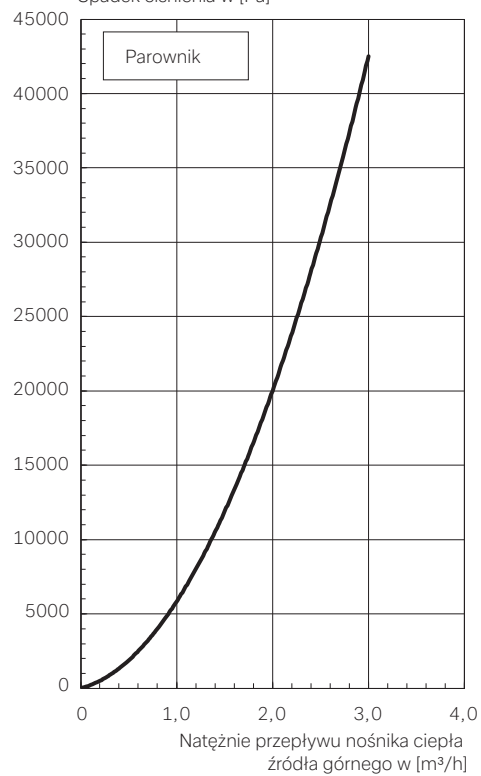

Charakterystyka - chłodzenie

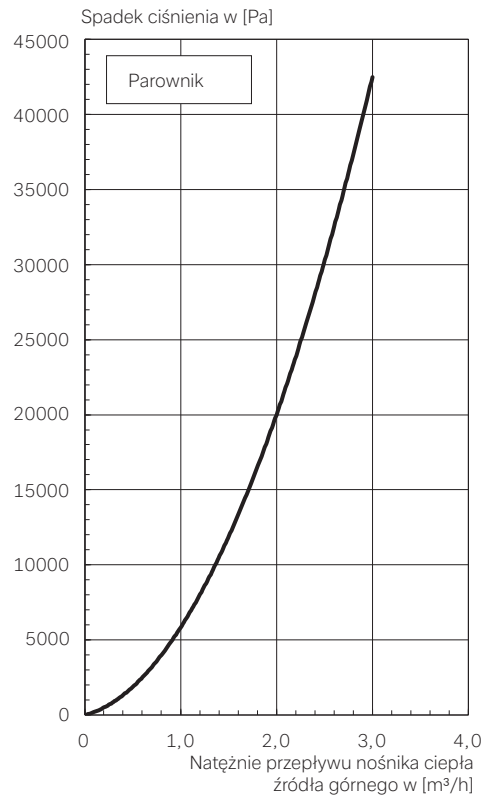
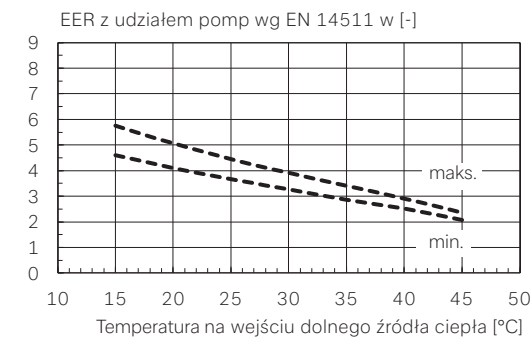
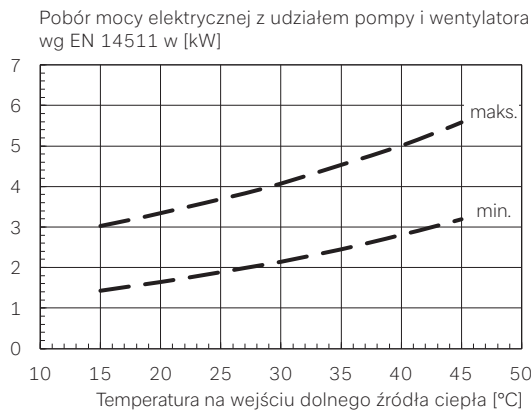
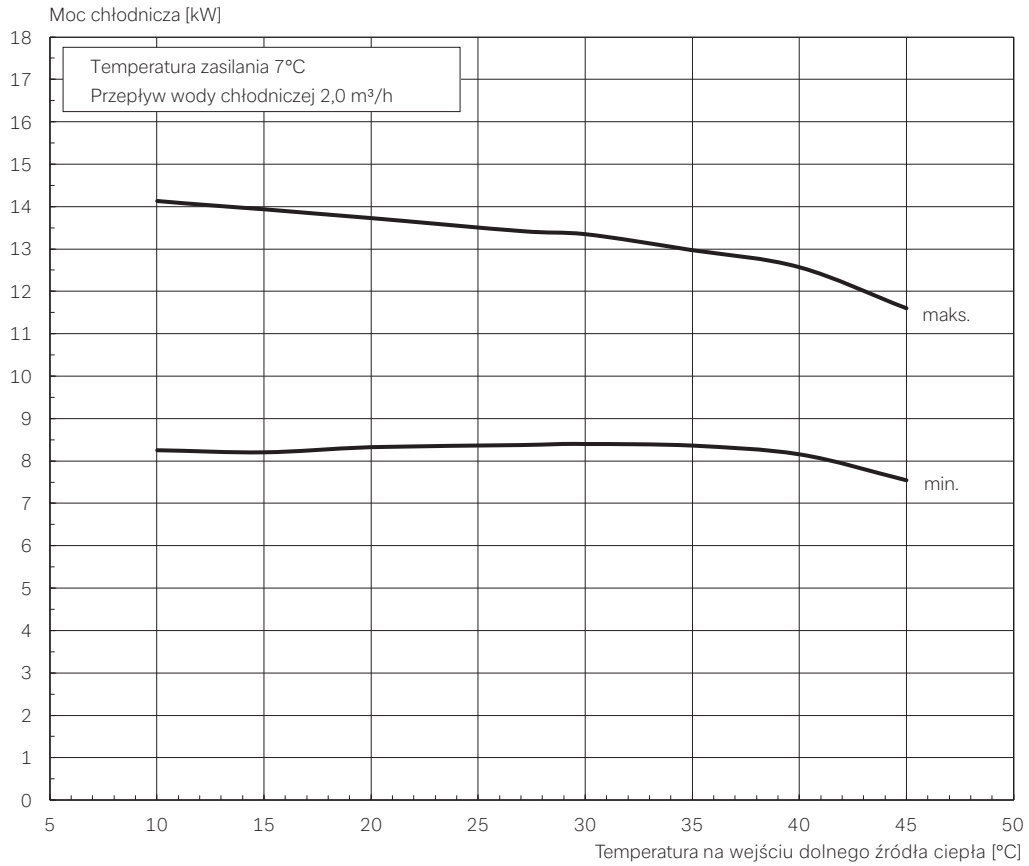

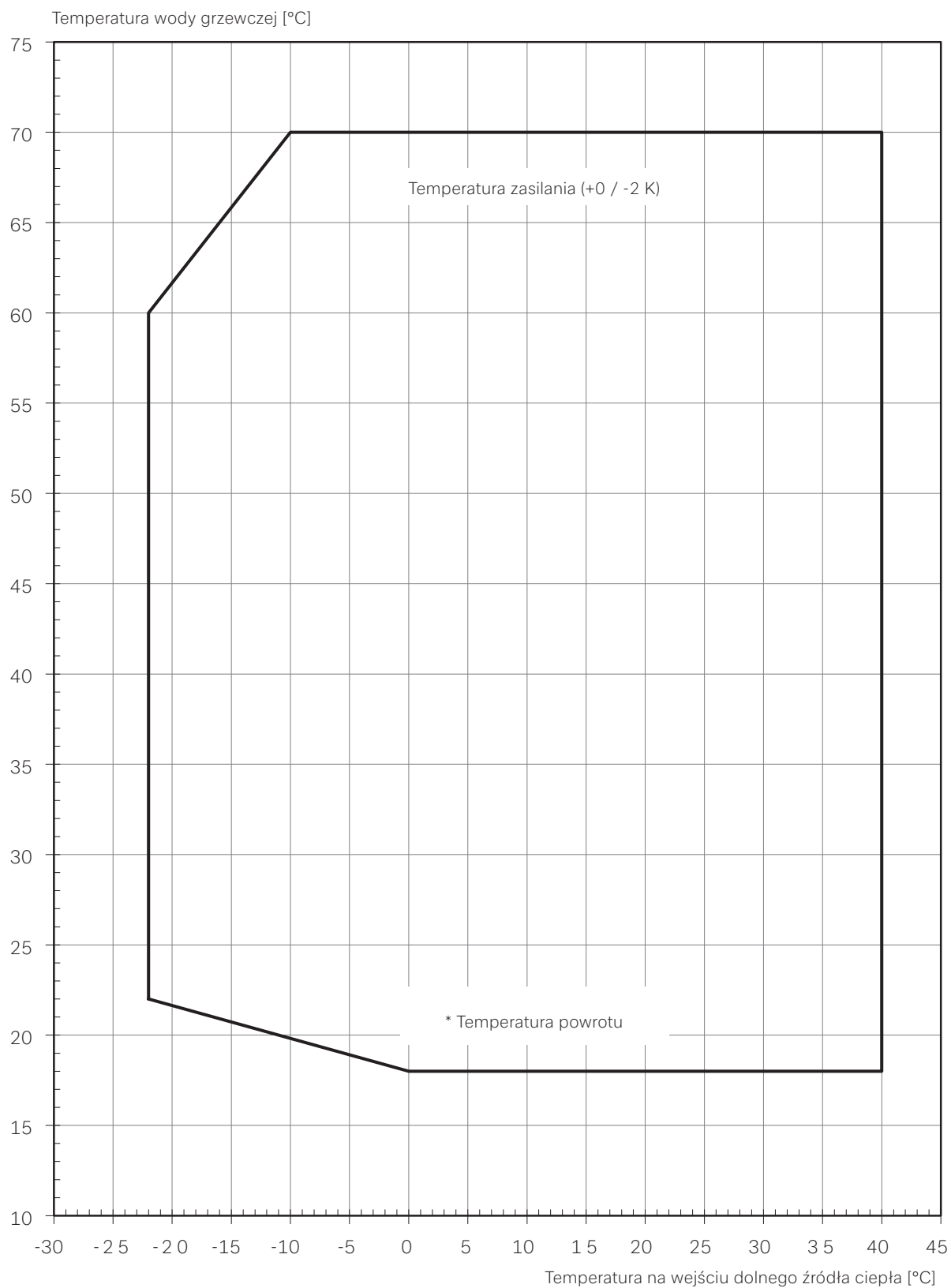

\* W przypadku powietrznych pomp ciepła minimalna temperatura wody grzewczej jest minimalną temperaturą powrotu  
Maksymalna osiągalna temperatura zasilania i ograniczenia robocze zmieniają się ze względu na tolerancję wymiaru elementów o  $\pm 2K$ .  
Przy dolnym limicie pracy należy zapewnić minimalny strumień objętościowy, który jest podany w informacji o urządzeniu.

## Wykres limitów pracy – chłodzenie

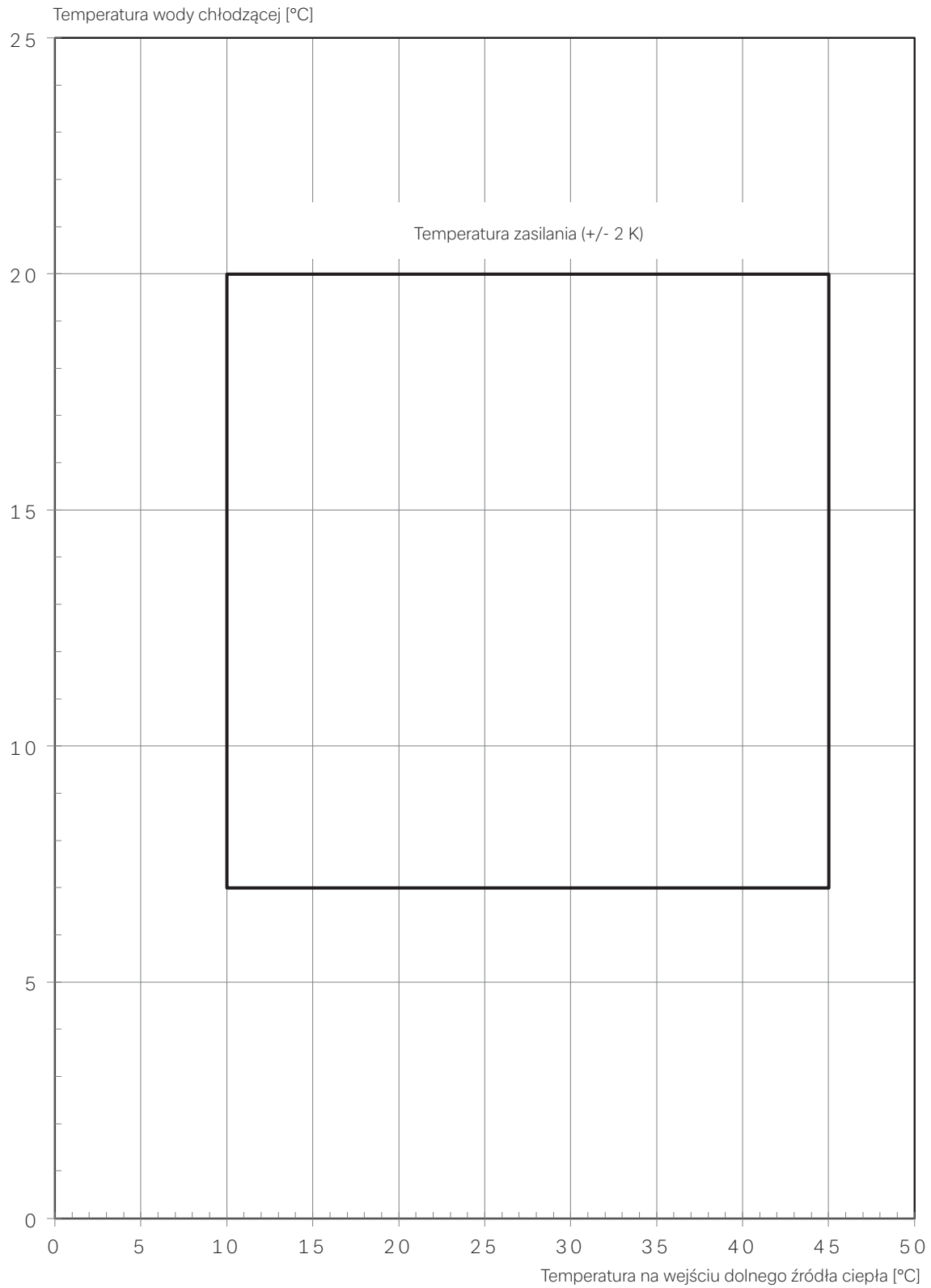

Wartości te obowiązują dla określonego minimalnego przepływu wody chłodzącej